



# WOODWORKS® Grille – Forté

Plafones de madera maciza con soporte con muescas



**TOTAL ACOUSTICS®**  
Absorción de Sonido (NRC)  
+ Bloqueo de Sonido (CAC)



**SUSTAIN®**  
Sistemas de plafones sustentables de alto desempeño



Dibujos CAD/Revit®  
Armstrongceilings.com

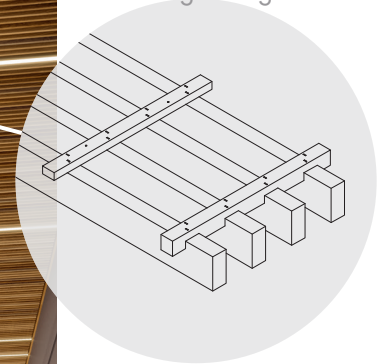

WoodWorks® Grille - Forté 3/4" W x 4-1/4" H con 3 tablones en 96", 48" & 72" de longitud en acabado Natural Walnut (GWN)

La inimitable belleza de la madera maciza se combina con los acabados de moda para ofrecer la mayor selección de diseños de sistemas de suspensión estándar de la industria.

## ATRIBUTOS CLAVE DE SELECCIÓN

- 33 configuraciones estándar de plafones de madera maciza en longitudes de 4', 6' y 8' para minimizar la necesidad de personalización
- 11 acabados estándar de moda en álamo macizo tintados para reproducir los tonos naturales de la madera
- Los plafones forman parte de la cartera Sustain® y cumplen las normas de sustentabilidad más estrictas del sector en la actualidad
- El diseño estructural mejorado con soportes de alineación dentados minimiza la torsión natural de la madera maciza y mejora la manejabilidad durante la instalación
- Bordes de madera maciza a juego de 4" y 6" de profundidad
- Instalar en cielo acústico, en la pared o crear transiciones de cielo acústico a pared
- Los plafones de relleno acústico Black ocultan el pleno para una instalación limpia y acabada, y proporcionan un rendimiento Total Acoustics® con un NRC de hasta 0,85 y un CAC de hasta 35
- 5 diseños con al menos un 70% de superficie abierta para minimizar la instalación de aspersores y el coste de los materiales, consiguiendo un techo acabado menos recargado con una estética abierta
- Se instala en el conocido sistema de suspensión Prelude® de alta resistencia con orificios de apoyo pretaladrados que eliminan las roturas para una mayor durabilidad a largo plazo
- La calidez natural de la madera puede contribuir a los diseños biofílicos y a las normas de certificación de edificios como la característica "Naturaleza y lugar" de WELL™ v2
- Los soportes centrados permiten una instalación no direccional, proporcionando flexibilidad en la disposición de la instalación y una accesibilidad limpia
- Las soluciones de iluminación descendente integradas de USAI® Lighting están certificadas en cuanto a ajuste y acabado y diseñadas para ser soportadas por los sistemas de suspensión estándar de Armstrong para su uso en todas las áreas, incluidas las zonas sísmicas D, E y F
- Familia de productos CleanAssure™: incluye plafones desinfectables, sistemas de suspensión y bordes
- Las opciones premium incluyen madera maciza certificada FSC®, vellón para ocultar el pleno, acabados tintados adicionales y soportes flexibles para transiciones de pared a cielo acústico
- Las opciones personalizadas incluyen configuraciones y longitudes de plafón únicas y especies y acabados adicionales.

## DETALLE DE RESPALDO DE PLAFÓN SÓLIDO

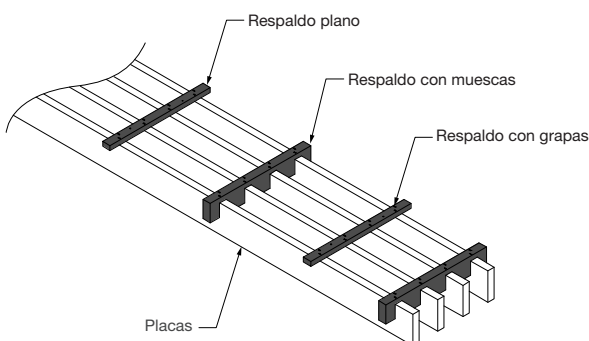

TechLine 877 276-7876

armstrongceilings.com/woodworksgrille (Seleccione: Español)

**Armstrong®**  
World Industries

DISEÑAR CON LA NATURALEZA



Instalación de sistema de suspensión personalizada con diseño biofílico

Incorpore la naturaleza a un entorno construido, ya sean plantas vivas o acabados de madera natural, mejora la calidad ambiental interior (IEQ).

El 90% de nuestro tiempo lo pasamos en interiores, por lo que es beneficioso para el bienestar de los ocupantes traer el exterior al interior. Los interiores de madera contribuyen a cualquier diseño biofílico, conectándonos con la naturaleza y ofreciendo una calidez y un confort naturales. Inspirados en la naturaleza y fabricados con elementos naturales, los acabados de madera estéticamente agradables almacenan carbono.

LA BELLEZA DE LA MADERA NATURAL

Nuestros acabados tintados permiten que brille el carácter natural del álamo. Las imágenes reflejan la gama visual de nuestro producto. Los instaladores querrán disponer los plafones antes de instalarlos para conseguir la estética preferida.

Acabados en álamo macizo

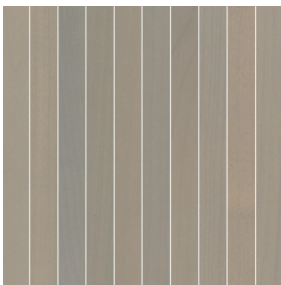

Bleached Grey (GBG)

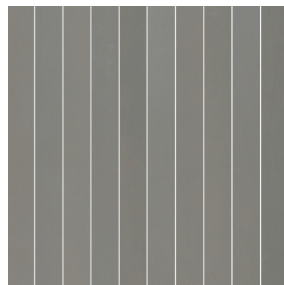

Classic Grey (GCG)

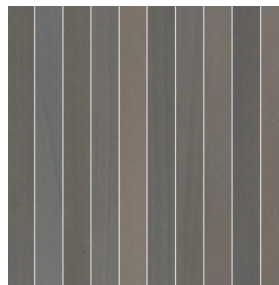

Carbon Grey (GCB)



Rich Mahogany (GRY)



Antique Oak (GAO)



Red Oak (GRK)



English Chestnut (GEC)



Golden Maple (GGM)



Natural Walnut (GWN)



Warm Oak (GWO)



Forest Walnut (GFW)

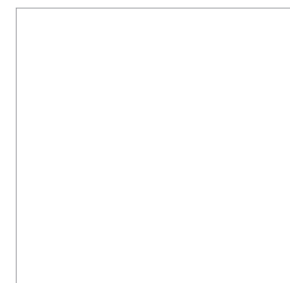

White (GWH)\*



Fabricado a medida, colores de soporte personalizados disponibles.

Especies de madera y acabados a medida

Debido a limitaciones de impresión, la tonalidad puede variar con respecto al producto real. \* El acabado White pintado no está incluido en la cartera Sustain\*.





# WOODWORKS® Grille – Forté

Plafones de madera maciza con soporte con muescas

Indica la configuración del plafón que se integra con la iluminación descendente USAI® Micro™ para WoodWorks®. Para más detalles, consulte la última página de esta ficha técnica.

Este símbolo indica que la construcción del plafón no tiene obstrucciones donde las aberturas son al menos el 70% del área de la sección transversal y la profundidad del elemento no excede la dimensión mínima de las aberturas.

CONFIGURACIONES ESTÁNDAR DE PLAFONES ancho de 12", tablón de 3/4" (disponible en longitudes nominales de 4', 6' y 8')

### 3/4" ANCHO DE PLACA

3 placas por plafón  
81% de superficie abierta

4 placas por plafón  
75% superficie abierta

5 placas por plafón  
69% de superficie abierta

6 placas por plafón  
63% de superficie abierta

8 placas por plafón  
50% superficie abierta

1-3/8" ALTURA DE PLACA\*

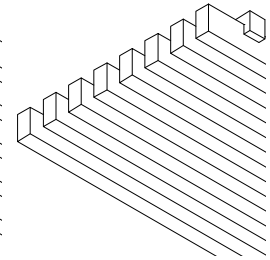
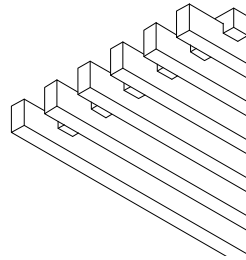
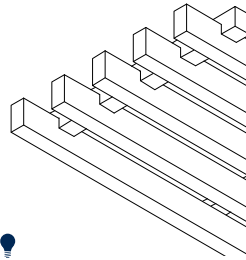
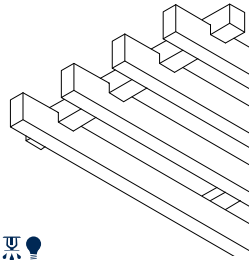

Artículo 6324L \_ S01



Artículo 6325L \_ S01



Artículo 6326L \_ S01



Artículo 6328L \_ S01

2-1/4" ALTURA DE PLACA\*

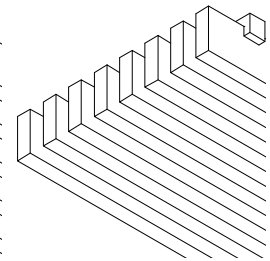
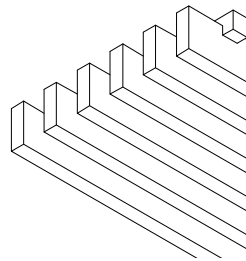
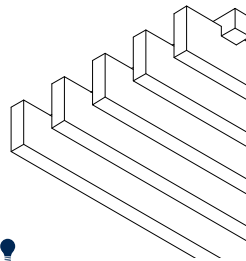
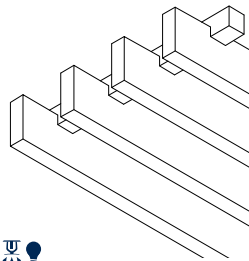

Artículo 6324L \_ S02



Artículo 6325L \_ S02



Artículo 6326L \_ S02



Artículo 6328L \_ S02

3-1/4" ALTURA DE PLACA

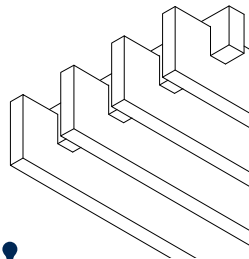
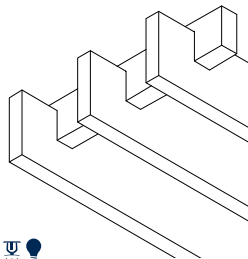

Artículo 6323L \_ S03



Artículo 6324L \_ S03

4-1/4" ALTURA DE PLACA

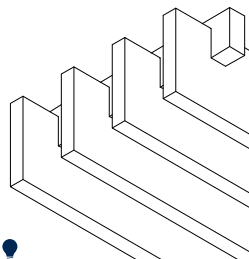
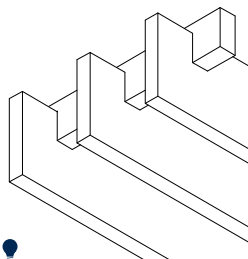

Artículo 6323L \_ S04



Artículo 6324L \_ S04

### CLAVE DE NÚMERO DE ARTÍCULO

**632 3 L4 S03 GGM**

Madera de álamo sólido por 3 Placas por plafón: 3 del 4' Largo del plafón: 4' Diferenciador para la altura y anchura de placas: L4 Acabado: Golden Maple GGM

◆ Al especificar o realizar el pedido, incluya la longitud de las placas (4, 6 u 8) y el sufijo del acabado (por ejemplo, 6323L 4 S03 G B G - 3 placas, 3/4 x 48 x 3-1/4" en Bleached Grey).

\* Las configuraciones de plafones con placas de menos de 2-1/4" de altura están aprobadas para su uso en paredes.

Indica la configuración del plafón que se integra con la iluminación descendente USAI® Micro™ para WoodWorks®. Para más detalles, consulte la última página de esta ficha técnica.

Este símbolo indica que la construcción del plafón no tiene obstrucciones donde las aberturas son al menos el 70% del área de la sección transversal y la profundidad del elemento no excede la dimensión mínima de las aberturas.

**CONFIGURACIONES ESTÁNDAR DE PLAFONES** ancho de 12", listón de 1" (disponible en longitudes nominales de 4', 6' y 8')

1" ANCHURA DE PLACA				
	3 placas por plafón 75% de superficie abierta	4 placas por plafón 67% de superficie abierta	5 placas por plafón 58% de superficie abierta	6 placas por plafón 50% superficie abierta
1-3/8" ALTURA DE PLACA*	 Artículo 6323L _ S05	 Artículo 6324L _ S05	 Artículo 6325L _ S05	 Artículo 6326L _ S05
2-1/4" ALTURA DE PLACA*	 Artículo 6323L _ S06	 Artículo 6324L _ S06	 Artículo 6325L _ S06	
3-1/4" ALTURA DE PLACA	 Artículo 6323L _ S07	 Artículo 6324L _ S07		
4-1/4" ALTURA DE PLACA	 Artículo 6323L _ S08	 Artículo 6324L _ S08		

◆ Cuando especifique o haga un pedido, incluya la longitud de las placas (4, 6 u 8) y el sufixo del acabado (por ejemplo, 6324L @ S07 @ E W - 4 placas, 1 x 72 x 3-1/4" en Forest Walnut).  
\* Las configuraciones de plafones con placas de menos de 2-1/4" de altura están aprobadas para su uso en paredes.

**CLAVE DE NÚMERO DE ARTÍCULO**

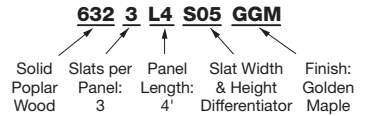



# WOODWORKS® Grille – Forté

Plafones de madera maciza con soporte con muescas

Indica la configuración del plafón que se integra con la iluminación descendente USAI® Micro™ para WoodWorks®. Para más detalles, consulte la última página de esta ficha técnica.

CONFIGURACIONES ESTÁNDAR DE PLAFONES ancho de 12", placa de 1-1/4" (disponible en longitudes nominales de 4', 6' y 8')

## 1-1/4" ANCHO DE PLACA

3 placas por plafón  
69% de superficie abierta

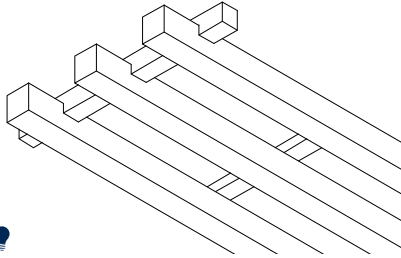

Artículo 6323L \_ S09

4 placas por plafón  
58% de superficie abierta

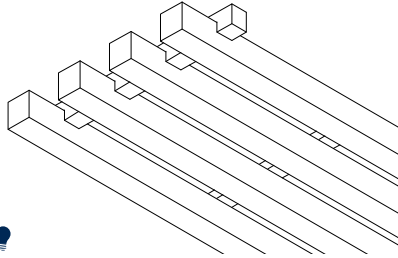

Artículo 6324L \_ S09

5 placas por plafón  
48% de superficie abierta

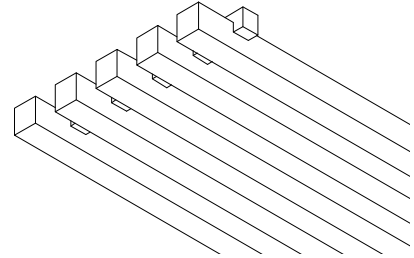

Artículo 6325L \_ S09

1-3/8" ALTURA DE PLACA\*



2-1/4" ALTURA DE PLACA\*



3-1/4" ALTURA DE PLACA



4-1/4" ALTURA DE PLACA



5-1/4" ALTURA DE PLACA



Artículo 6323L \_ S10

Artículo 6324L \_ S10

Artículo 6325L \_ S10

Artículo 6323L \_ S11

Artículo 6324L \_ S11

Artículo 6323L \_ S12

Artículo 6323L \_ S13

### CLAVE DE NÚMERO DE ARTÍCULO

**632 3 L4 S09 GGM**

Solid Slats per Panel Slat Width Finish:  
Poplar Panel Length: & Height Golden  
Wood 3 4' Differentiator Maple

Al especificar o realizar el pedido, incluya la longitud de las placas (4, 6 u 8) y el sufixo del acabado (por ejemplo, 6325L B S10 Q W O - 5 placas, 1-1/4 x 96 x 2-1/4 en roble cálido).

\* Las configuraciones de plafones con placas de menos de 2-1/4" de altura están aprobadas para su uso en paredes.

TechLine 877 276-7876

armstrongceilings.com/woodworksg grille (Seleccione: Español)

**Armstrong®**  
World Industries



WOODWORKS® - Estándar





# WOODWORKS® Grille – Forté

Plafones de madera maciza con soporte con muescas



**SUSTAIN**  
Sistemas de plafones sustentables de alto desempeño

**Declare.**

**LEED WELL™ LBC**  
HASTA 61% CONTENIDO RECICLADO

- gestión de energía
- gestión de desechos de construcción
- materiales regionales
- diseño flexible
- EPD
- reciclable/ ampliado
- productor resp.

Para la contribución LEED, póngase en contacto con TechLine

**OPCIÓN PREMIUM**

- materiales de origen biológico
- FSC® (para la madera)
- contenido reciclado
- compra de materiales primas
- informe de ingredientes materiales
- materiales de bajas emisiones
- calidad de iluminación
- acústica

**CON PANEL DE RELLENO**

## ACCESORIOS

	N° de artículo	Descripción	Dimensiones nominales Ancho x Largo x Alto (pulgadas)	Color	Piezas/caja.
Sistemas de suspensión	<b>7301BL</b>	Te principal de resistencia superior Prelude® XL® de 12'	15/16 × 144 × 1-11/16"	Black	20
	<b>XL7341BL</b>	Te secundaria Prelude XL de 4'	15/16 × 48 × 1-11/16"	Black	60
	<b>XL7328BL</b>	Te secundaria Prelude XL de 2'	15/16 × 24 × 1-3/8"	Black	60
	<b>7800BL</b>	Moldura angular de pared	7/8 × 144 × 7/8"	Black	30
Accesorios	<b>7100</b>	Anclaje para pared de resistencia superior	1-1/4 × 3 × 1"	-	50
	<b>7104</b>	Montura con muelle de torsión	-	Acabado fresado	25
	<b>7105</b>	Soporte del muelle de torsión	-	Acabado fresado	25
	<b>7106</b>	Resorte de torsión resistente	-	Acabado fresado	25
	<b>5687</b>	Clip de refuerzo	3/8 × 11/16 × 7/8"	Black	250
	<b>BERC2</b>	Clip de retención del extremo de la Te	-	Acabado fresado	200
	<b>7290GBL</b>	Kit de soporte plano	7/8 × 12 × 1/2"	Black	18
	<b>5457GAL1 _ _ _</b>	Tinte para extremos WoodWorks® Grille (galón)	-	Todos los acabados	1 galón
	<b>5457QT1 _ _ _</b>	Tinte para extremos WoodWorks Grille (cuarto de galón)	-	Todos los acabados	1 cuarto de galón
	Plafones acústicos de relleno	<b>2820BK</b>	Plafón Calla® de orilla cuadrada	24 × 24 × 7/8"	Black
<b>1713BL</b>		Plafón de orilla cuadrada School Zone® Fine Fissured™	24 × 24 × 3/4"	Black	12
<b>1318</b>		Plafón Cuadrado de orilla cuadrada Backstage Noir®	24 × 24 × 3/4"	Black	12
<b>5823</b>		Plafón de relleno BioAcoustic™	24 × 24 × 5/8"	Black Matte	12
<b>6657</b>		Plafón de relleno bioacústico	11 × 48 × 5/8"	Black Matte	12
Borde Perimetral	<b>7146H4L96 _ _ _</b>	Moldura de madera maciza de 4" con 4 clips	3/4 × 96 × 4"	Todos los acabados Solid Forté-	
	<b>7146H6L96 _ _ _</b>	Borde de madera maciza de 6" con 4 clips	3/4 × 96 × 6"	Todos los acabados Solid Forté-	
	<b>5925</b>	Clips de borde de reemplazo	-	Acabado fresado	25
	<b>7239</b>	Clip de borde ajustable	-	Acabado fresado	-
	<b>AX_VESTR _ _ _</b>	Borde recto Axiom® Vector - Recomendado en Black a partir de 6"	-	Silver Grey, Black, Gun Metal	10 pies lineales
	<b>AX_VECUR _ _ _</b>	Borde curvo Axiom Vector - Recomendado en Black a partir de 6"	-	Silver Grey, Black, Gun Metal	10 pies lineales

◆ Cuando especifique o haga un pedido, incluya el sufixo de color de 3 letras que coordina con su plafón WoodWorks: (por ejemplo, 5457GAL1 B G G).

## SISTEMAS DE SUSPENSIÓN (Resistencia superior)

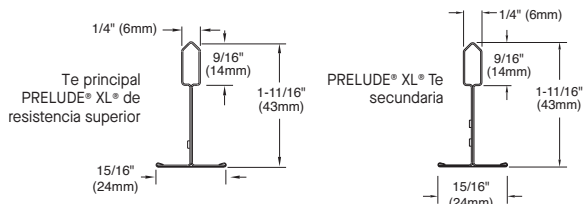

TechLine 877 276-7876

armstrongceilings.com/woodworksgrille (Seleccione: Español)

**Armstrong®**  
World Industries



DETALLES DE INSTALACIÓN DEL SISTEMA

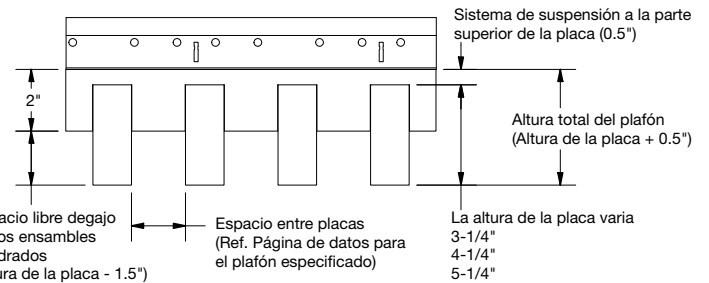
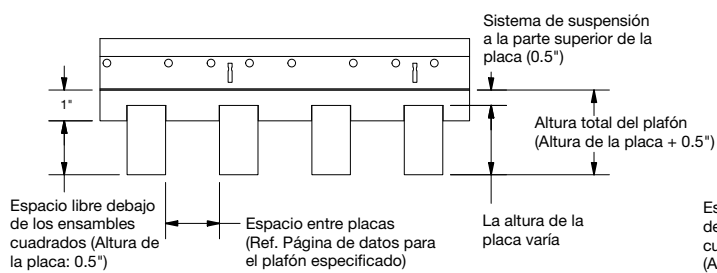
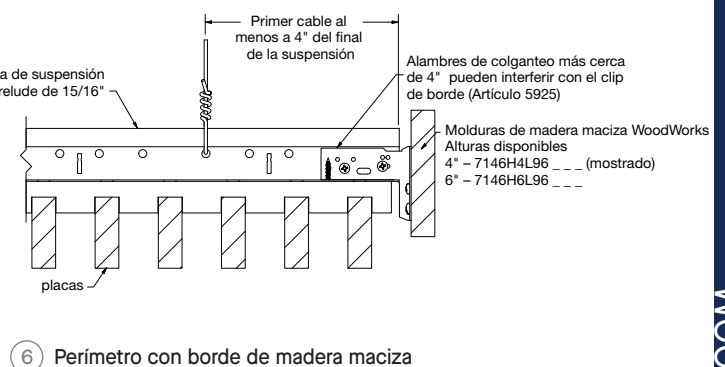
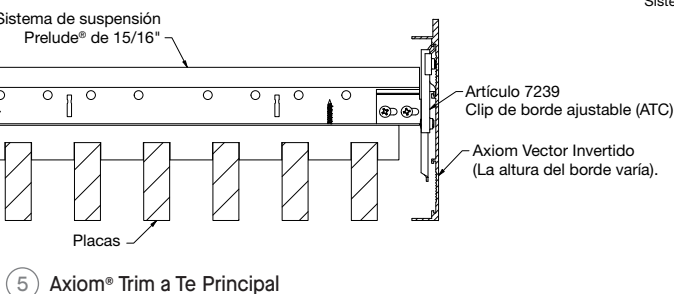
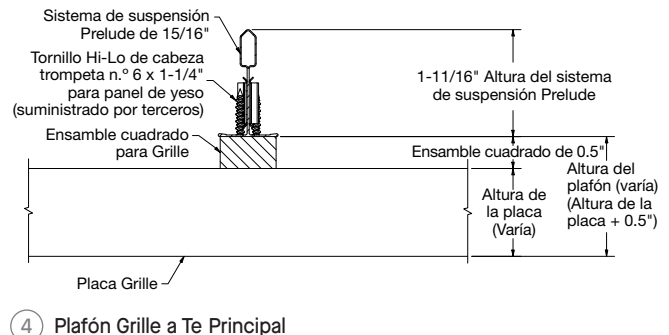
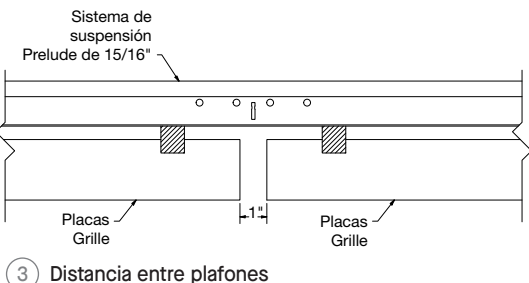
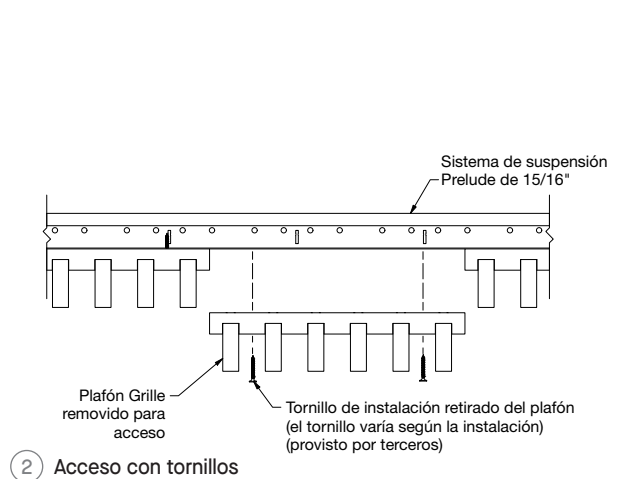
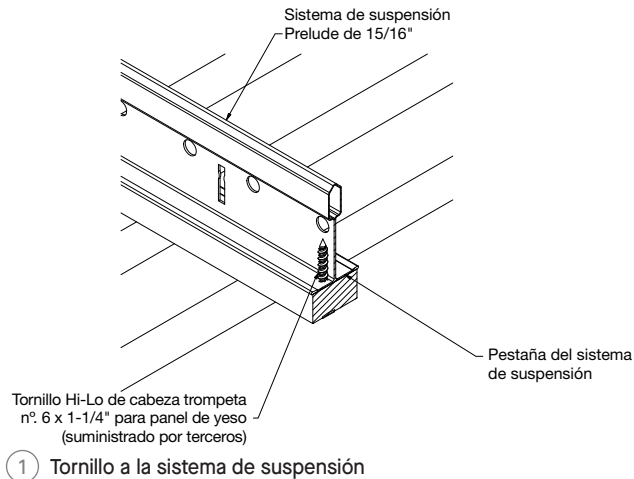





# WOODWORKS® Grille – Forté

Plafones de madera maciza con soporte con muescas



SUSTAIN  
Sistemas de plafones  
sustentables de alto desempeño

Declare.

LEED®  
WELL™ LBC

- gestión de energía
- gestión de desechos de construcción
- materiales
- diseño flexible
- EPD
- reciclable/ ampliado
- productor resp.
- materiales de origen biológico
- FSC® (para la madera)
- contenido reciclado
- compra de materiales primas
- informe de ingredientes materiales
- materiales de bajas emisiones
- calidad de iluminación
- acústica

Para la contribución LEED, póngase en contacto con TechLine



WoodWorks Grille - Forté 3/4" W con varias profundidades de placa, 4 placas en 8' de longitud en acabado Classic Grey (GCG)

## PROPIEDADES FÍSICAS

### Material

Madera maciza (álaro)

### Acabado superficial

Transparente, capa superior tintada semibrillante.

### Comportamiento ante el fuego

Clase C: Características de combustión superficial ASTM E84. Índice de propagación de la llama 200 o inferior. Índice de humo desarrollado 450 o inferior.

El comportamiento ante el fuego varía según la especie de madera.

El revestimiento antideflagrante está disponible como opción personalizada.

Estos plafones, al igual que otros elementos arquitectónicos situados en el cielo acústico, pueden obstruir o desviar el patrón previsto de distribución de agua de los rociadores contra incendios, o posiblemente retrasar o acelerar la activación de los rociadores o de los sistemas de detección de incendios al canalizar el calor de un incendio hacia el dispositivo o lejos de él. Consulte a un ingeniero de protección contra incendios, la norma NFPA 13 y los códigos locales para obtener orientación cuando haya sistemas automáticos de detección y extinción de incendios.

### Consideraciones sobre el diseño

Debido a las características naturales de la madera y las vetas, pueden producirse variaciones dentro de un mismo plafón y de un plafón a otro.

Cuando se instale, habrá una separación de 1" entre los extremos de los plafones. Téngalo en cuenta a la hora de diseñar y colocar el cielo acústico y en qué lugar del plano se situará esta ranura.

La construcción sin obstrucciones tiene miembros estructurales horizontales que no son sólidos, donde las aberturas son al menos el 70% del área de la sección transversal y la profundidad del miembro no excede la menor dimensión de las aberturas, o todos los tipos de construcción, con la excepción de la construcción de plafones, donde el espaciado de los miembros estructurales excede 7-1/2' (2,3 m) a eje.

Las placas de más de 3" de altura tienen muescas de alineación más profundas que pueden ser visibles al pasar a un plafón con placas de menos de 3" de altura.

Las opciones personalizadas incluyen diferentes dimensiones, especies y acabados.

### Consideraciones acústicas

Los plafones de relleno acústico de 24" x 24" se instalan por encima del sistema de suspensión y requerirán que el instalador clave el plafón en el tornillo de fijación del sistema de suspensión. El artículo 6657 - 11" x 48" puede ir directamente encima del sistema de suspensión entre los soportes.

### Uso de plafones de relleno

Los plafones de relleno Black proporcionarán beneficios acústicos y minimizarán la apariencia de los plafones de fondo negro mate.

Si no se utiliza ningún plafón de relleno, las partes inacabadas del sistema de suspensión y del borde Axiom® serán visibles desde abajo.

### Condiciones del emplazamiento

Es muy importante que los plafones estén climatizados antes de la instalación. Debe mantenerse una humedad relativa entre 25% y 55%, y temperaturas entre 50°F y 86°F.

### Consideraciones relativas a los pedidos

Para proyectos con entregas escalonadas, coordine los pedidos. Es probable que cada pedido se haga con madera distinta y, por lo tanto, diferirá en cuanto a la gama de acabados de los pedidos anteriores.

Asegúrese de tener en cuenta el material adicional que normalmente se necesita para las instalaciones de madera. Cuando instale plafones WoodWorks Grille - Forté, debe considerar pedir al menos un 5% más de material. Puede ser necesario hasta un 10% más para instalaciones de tamaño extraño o únicas.

### Anclaje sísmico

WoodWorks® Grille han sido diseñados, probados y aprobados para su aplicación en todas las zonas sísmicas cuando se instalan según las instrucciones de instalación de Armstrong Ceilings.

### Limpieza y desinfección

Opciones de limpieza y desinfección aprobadas por los CDC disponibles en [armstrongceilings.com/limpieza](http://armstrongceilings.com/limpieza) (Selección: Español)

Detalles de la garantía en [armstrongceilings.com/warranty](http://armstrongceilings.com/warranty) (Selección: Español)

### Peso

Consulte la tabla de selección visual.

WOODWORKS® - Estándar

TechLine 877 276-7876

[armstrongceilings.com/woodworksgrille](http://armstrongceilings.com/woodworksgrille) (Selección: Español)

Armstrong®  
World Industries



# SOLUCIONES DE ILUMINACIÓN

## WOODWORKS® Grille - Forté

iluminación descendente

**LEED® WELL LBC** HASTA **61% CONTENIDO RECICLADO**

Para la contribución LEED, póngase en contacto con TechLine

- gestión de energía
- gestión de desechos de construcción
- materiales regionales
- diseño flexible
- EPD
- reciclable/ productor resp.
- materiales de origen biológico
- FSC® (para la madera)
- contenido reciclado
- compra de materiales primas
- informe de ingredientes materiales
- materiales de bajas emisiones
- calidad de iluminación
- acústica



Plafones WoodWorks Grille - Forté con Luminaria de placas verticales USAI Micro para WoodWorks

Integre a la perfección las luminarias descendentes de USAI® Lighting con los plafones WoodWorks® Grille - Forté estándar. Fije las luces directamente desde el sistema de suspensión, eliminando la necesidad de un soporte independiente de la luminaria o la modificación del sistema de suspensión.

### ATRIBUTOS CLAVE DE SELECCIÓN

- Diseñado y probado para integrar perfectamente los dispositivos de iluminación con la red
- Las luminarias USAI Lighting ofrecen diferentes estilos de iluminación descendente para una mayor flexibilidad de diseño
- Aprobado para su uso en todas las categorías sísmicas

### CONSIDERACIONES DE DISEÑO

- Las luminarias están diseñadas para quedar enrasadas con la cara de los plafones WoodWorks
- Se requiere la coordinación entre el contratista de plafones y el electricista para la instalación

### SELECCIÓN VISUAL

N° DE ARTÍCULO PLAFÓN WoodWorks	Ancho de placa	Altura de las placas	Superficie abierta entre placas	Placas por plafón	Familia de luminarias USAI coordinadas	Números coordinados de parte de las luminarias USAI	N°. de artículo barra de montaje de sistema de suspensión USAI	N.º de artículo de Horquilla de ajuste y espaciador de centrado USAI
6324L _ S06	1"	2-1/4"	2"	4	Micro™ para WoodWorks - Placas verticales (8 celdas máx.)	MXGXX-VS	UA2	MXGVS-GL94
6324L _ S07	1"	3-1/4"	2"	4	Micro para WoodWorks - Placas verticales (8 celdas máx.)	MXGXX-VS	UA2	MXGVS-GL95
6324L _ S08	1"	4-1/4"	2"	4	Micro para WoodWorks - Placas verticales (8 celdas máx.)	MXGXX-VS	UA2	MXGVS-GL96
6324L _ S11	1-1/4"	3-1/4"	1-3/4"	4	Micro para WoodWorks - Placas verticales (8 celdas máx.)	MXGXX-VS	UA2	MXGVS-GL91
6323L _ S11	1-1/4"	3-1/4"	2-3/4"	3	Micro para WoodWorks - Placas verticales (8 celdas máx.)	MXGXX-VS	UA2	MXGVS-GL97
6323L _ S12	1-1/4"	4-1/4"	2-3/4"	3	Micro para WoodWorks - Placas verticales (8 celdas máx.)	MXGXX-VS	UA2	MXGVS-GL98
6323L _ S13	1-1/4"	5-1/4"	2-3/4"	3	Micro para WoodWorks - Placas verticales (8 celdas máx.)	MXGXX-VS	UA2	MXGVS-GL99

NOTA: Consulte las hojas de corte de los socios de iluminación para obtener información sobre la ubicación de las luces. No se requiere ninguna modificación en el plafón para la integración de la luminaria USAI Micro con los plafones WoodWorks Grille - Forté.

### DETALLES DE LA INSTALACIÓN

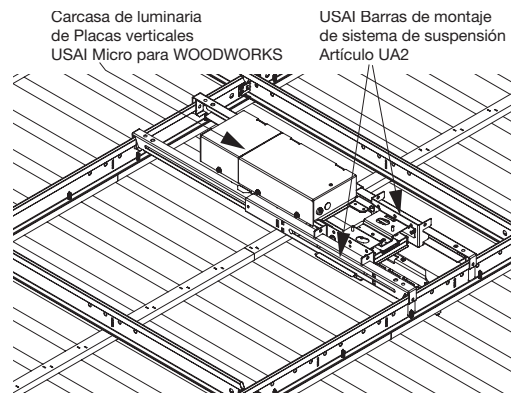
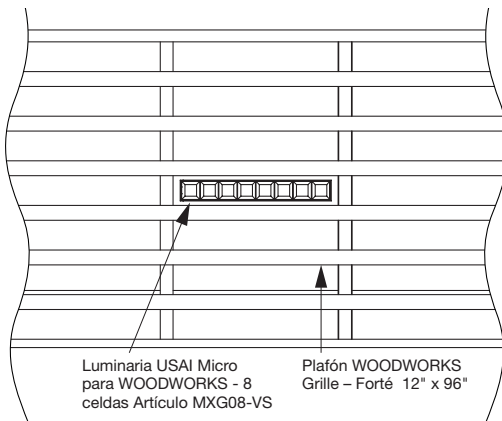

### LUMINARIAS

Placas verticales compatibles con las luminarias USAI Micro para WoodWorks.

# USAI®

## Lighting

Para información detallada sobre la iluminación, póngase en contacto con su representante local de USAI Lighting.

