

# WOODWORKS® Grille – Classics

Placas de madera sólida

Ensamble cuadrado, redondo y combinación de ambos



**SUSTAIN®**  
Sistemas de Plafones  
Sustentables de  
Alto Desempeño



**FAST 134**  
4 SEMANAS  
o menos  
Selectos artículos envían rápido



Dibujos CAD/REVIT®  
armstrongceilings.com

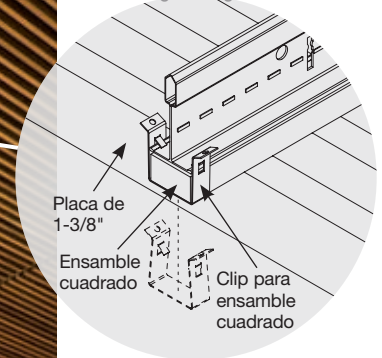

▲ WoodWorks® Grille – Classics – Instalación personalizada; en Dark Cherry

Estos placas cálidos de madera natural ofrecen flexibilidad en la instalación y una variedad de opciones de diseño.

## ATRIBUTOS CLAVE DE SELECCIÓN

- nuevo** • 10 nuevos acabados estándar en álamo sólido teñidos para imitar los tonos naturales de la madera
- nuevo** • Los paneles son parte de la cartera de Sustain® y cumplen con los estándares de sostenibilidad más estrictos de la industria en la actualidad
- nuevo** • Bordes de madera sólida que combinan en profundidades de 4" y 6"
- Productos seleccionados incluidos en el programa FAST134: listos para su envío en 4 semanas o menos
- Instalación con ensamble redondo o ensamble cuadrado plano, o una combinación de ambos
- Las soluciones integradas de iluminación directa de USAI® Lighting se asientan perfectamente al ras con la cara del plafón para lograr una apariencia elegante
- Integración de la iluminación lineal a la perfección con el clip de conexión de iluminación integrada y la iluminación de Backlight® srl y XAL®
- Las soluciones de iluminación tienen calce y acabado certificados, y están diseñadas para ser compatibles con los sistemas de suspensión estándar de Armstrong para su uso en todas las áreas, incluidas las zonas sísmicas D, E y F
- La familia de productos CleanAssure™ incluye plafones, sistemas de suspensión y bordes desinfectables
- Tamaños y acabados de placas personalizados disponibles para cada proyecto
- Para instalar en el cielo acústico, en la pared o crear transiciones de plafón a pared
- Opciones prémium de madera certificada por FSC® disponibles

*Ahora, la integración de la luminaria es mucho más sencilla*

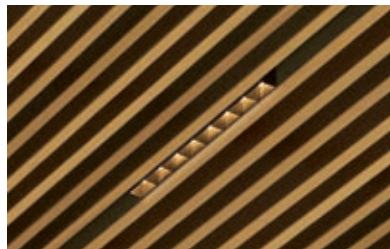

ILUMINACIÓN EMBUTIDA: Plafón WoodWorks Grille – Classic con luminaria de luz directa USAI® Micro™. Detalles de la integración disponibles en [armstrongceilings.com/downlighting](http://armstrongceilings.com/downlighting)

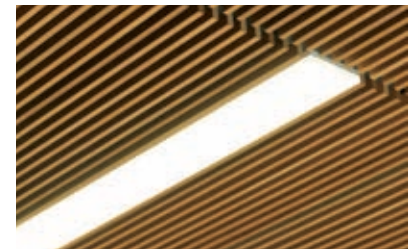

ILUMINACIÓN LINEAL: Plafones WoodWorks Grille – Classics color Maple con luminaria lineal de 5-1/4" x 95". Detalles de la integración disponibles en [armstrongceilings.com/linealighting](http://armstrongceilings.com/linealighting)

# WOODWORKS® Grille – Classics

Placas de madera sólida  
Ensamble cuadrado, redondo y combinación de ambos



**LEED WELL | LBC**

- gestión de energía
- gestión de agua
- gestión de construcción
- materiales regionales
- construcción
- diseño saludable
- EPD
- reciclables/ responsabilidad extendida del productor
- materiales de origen biológico
- FSC® (para madera)
- contenido reciclado
- compra de materiales primas
- material ingrediente reportado
- materiales de bajas emisiones
- calidad de iluminación
- acústica

## RANGOS DE ACABADO EN ÁLAMO SÓLIDO

Nuestros acabados teñidos permiten que el carácter natural del álamo brille. Las imágenes que se muestran aquí reflejan el rango visual que es posible lograr con nuestros productos. Los instaladores querrán distribuir los plafones antes de la instalación para lograr la estética deseada.

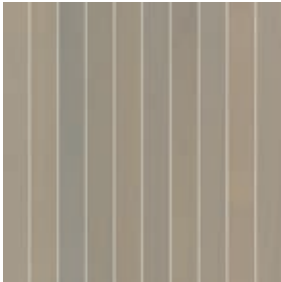

Bleached Grey (GBG)

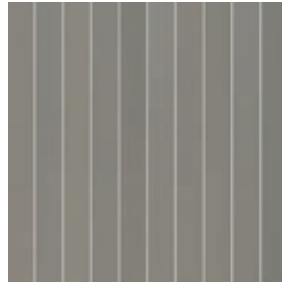

Classic Grey (GCG)

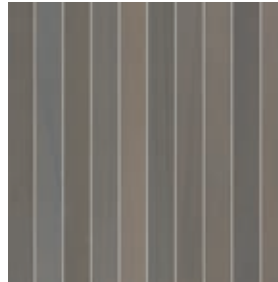

Carbon Grey (GCB)



Rich Mahogany (GRY)



Antique Oak (GAO)



Red Oak (GRK)



English Chestnut (GEC)

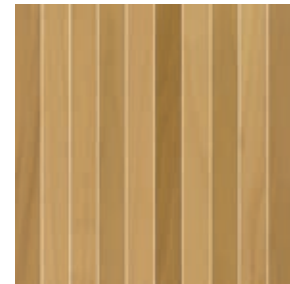

Golden Maple (GGM)



Natural Walnut (GWN)



Warm Oak (GWO)



Forest Walnut (GFW)

### ACABADOS PERSONALIZADOS

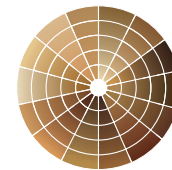

Los ensambles cuadrados de los plafones son de color Black. Colores de ensambles cuadrados personalizados, a pedido, disponibles.

Especies de madera y acabados personalizados disponibles

### ACABADOS ORIGINALES



Maple (GMP)



Light Cherry (GLC)



Dark Cherry (GDC)



White (GWH)

Debido a limitaciones de impresión, los tonos pueden variar con respecto al producto real.



# WOODWORKS® Grille – Classics

Placas de madera sólida

Ensamble cuadrado, redondo y combinación de ambos

## CONFIGURACIONES DEL PLAFÓN ESTÁNDAR

	ANCHO DE LA PLACA DE 1-1/4"	ANCHO DE LA PLACA DE 1"	ANCHO DE LA PLACA DE 5/8"		
	3 placas por plafón	4 placas por plafón	5 placas por plafón	6 placas por plafón	8 placas por plafón
ALTURA* DE LA PLACA DE 1-3/8"					
				Artículo 7263_ _ _ _ _ Únicamente ensamble cuadrado** o únicamente ensamble redondo	Artículo 7264_ _ _ _ _ Únicamente ensamble cuadrado** o únicamente ensamble redondo
ALTURA* DE LA PLACA DE 2-1/4"					
		Artículo 7094_ _ _ _ _ Únicamente ensamble cuadrado** o únicamente ensamble redondo		Artículo 7265_ _ _ _ _ Únicamente ensamble cuadrado** o únicamente ensamble redondo	Artículo 7266_ _ _ _ _ Únicamente ensamble cuadrado** o únicamente ensamble redondo
ALTURA DE LA PLACA DE 3-1/4"					
	Artículo 7097_ _ _ _ _ Únicamente ensamble cuadrado** o únicamente ensamble redondo	Artículo 7095_ _ _ _ _ Únicamente ensamble cuadrado** o únicamente ensamble redondo	Artículo 7091_ _ _ _ _ Únicamente ensamble redondo o ensamble cuadrado y ensamble redondo	Artículo 7092_ _ _ _ _ Únicamente ensamble redondo o ensamble cuadrado y ensamble redondo	
ALTURA DE LA PLACA DE 4-1/4"					
	Artículo 7098_ _ _ _ _ Únicamente ensamble redondo o ensamble cuadrado y ensamble redondo	Artículo 7096_ _ _ _ _ Únicamente ensamble redondo o ensamble cuadrado y ensamble redondo	Artículo 7093_ _ _ _ _ Únicamente ensamble redondo o ensamble cuadrado y ensamble redondo	Únicamente ensamble cuadrado ** = B0	
ALTURA DE LA PLACA DE 5-1/4"					
	Artículo 7099_ _ _ _ _ Únicamente ensamble redondo o ensamble cuadrado y ensamble redondo			Ensamble redondo únicamente = D0	Combinación de ensamble cuadrado y ensamble redondo = B0

◆ Al especificar o realizar un pedido, incluya los sufijos del color y del tipo de instalación (p. ej., 7092 B D G L C-6 placas 3-1/4" ensamble cuadrado y ensamble redondo en Light Cherry).

\* Las configuraciones de plafones con placas de menos de 2-1/4" de alto están aprobadas para su uso en paredes.

\*\* Los plafones con ensamble cuadrado únicamente son compatibles con el clip de conexión de iluminación integrada.



# WOODWORKS® Grille – Classics

Placas de madera sólida  
Ensamble cuadrado, redondo y combinación de ambos



LEED WELL LBC



## SELECCIÓN VISUAL

## DESEMPEÑO

## INFORMACIÓN ACÚSTICA

Nº de artículo	Tamaños personalizados de placas disponibles			Separación entre las placas (Nominal)	Dimensiones Ancho x Largo x Alto nominales* (Pulgadas)	Tamaños personalizados disponibles	% de área abierta	CleanAssure™ desinfectables			
	5/8" de ancho	1-3/8" de alto	6 placas					Niebla	Aerosol	Limpieza manual	
<b>WOODWORKS® Grille – Classics</b> ensamble cuadrado, redondo, y combinación de ambos											
7263	5/8" de ancho	1-3/8" de alto	6 placas	1-3/8"	12 x 96 x 1-7/8" con ensamble cuadrado únicamente 12 x 96 x 1-3/8" con ensamble redondo únicamente		69%	•	•	•	
7264	5/8" de ancho	1-3/8" de alto	8 placas	7/8"	12 x 96 x 1-7/8" con ensamble cuadrado únicamente 12 x 96 x 1-3/8" con ensamble redondo únicamente		58%	•	•	•	
7265	5/8" de ancho	2-1/4" de alto	6 placas	1-3/8"	12 x 96 x 2-3/4" con ensamble cuadrado únicamente 12 x 96 x 2-1/4" con ensamble redondo únicamente		69%	•	•	•	
7266	5/8" de ancho	2-1/4" de alto	8 placas	7/8"	12 x 96 x 2-3/4" con ensamble cuadrado únicamente 12 x 96 x 2-1/4" con ensamble redondo únicamente		58%	•	•	•	
7091	5/8" de ancho	3-1/4" de alto	5 placas	1-3/4"	12 x 96 x 3-3/4" con ensamble cuadrado únicamente 12 x 96 x 3-1/4" con ensamble redondo únicamente		74%	•	•	•	
7092	5/8" de ancho	3-1/4" de alto	6 placas	1-3/8"	12 x 96 x 3-3/4" con ensamble cuadrado únicamente 12 x 96 x 3-1/4" con ensamble redondo únicamente		58%	•	•	•	
7093	5/8" de ancho	4-1/4" de alto	5 placas	1-3/4"	12 x 96 x 4-3/4" con ensamble cuadrado únicamente 12 x 96 x 4-1/4" con ensamble redondo únicamente		74%	•	•	•	
7094	1" de ancho	2-1/4" de alto	4 placas	2"	12 x 96 x 2-3/4" con ensamble cuadrado únicamente 12 x 96 x 2-1/4" con ensamble redondo únicamente		67%	•	•	•	
7095	1" de ancho	3-1/4" de alto	4 placas	2"	12 x 96 x 3-3/4" con ensamble cuadrado únicamente 12 x 96 x 3-1/4" con ensamble redondo únicamente		67%	•	•	•	
7096	1" de ancho	4-1/4" de alto	4 placas	2"	12 x 96 x 4-3/4" con ensamble cuadrado únicamente 12 x 96 x 4-1/4" con ensamble redondo únicamente		67%	•	•	•	
7097	1-1/4" de ancho	3-1/4" de alto	3 placas	2-3/4"	12 x 96 x 3-3/4" con ensamble cuadrado únicamente 12 x 96 x 3-1/4" con ensamble redondo únicamente		69%	•	•	•	
7098	1-1/4" de ancho	4-1/4" de alto	3 placas	2-3/4"	12 x 96 x 4-3/4" con ensamble cuadrado únicamente 12 x 96 x 4-1/4" con ensamble redondo únicamente		69%	•	•	•	
7099	1-1/4" de ancho	5-1/4" de alto	3 placas	2-3/4"	12 x 96 x 5-3/4" con ensamble cuadrado únicamente 12 x 96 x 5-1/4" con ensamble redondo únicamente		69%	•	•	•	

Desempeño determinado por el tamaño de la perforación. Los puntos representan un alto nivel de desempeño.

Nº de artículo del plátano de relleno	NRC
5823	0.75
0	•
6657	0.75
	•

## GUÍA DE SUFIJOS

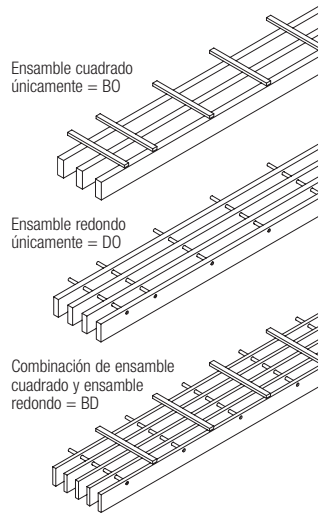

◆ Alespecificar o realizar un pedido, incluya los sufijos del color y del tipo de instalación (p. ej., 7092 B D G L C-6placas3-1/4"ensamble cuadradoy ensamble redondo en Light Cherry). Sufijos de instalación: BO = ensamble cuadrado, DO = ensamble redondo, BD= combinación de ensamble cuadrado y ensamble redondo  
NOTA: Para información sobre opciones adicionales de color y tamaño, o sobre aplicaciones curvas con ensambles cuadrados flexibles (pedido especial), llame a TechLine al 1 877 276 7876.  
\* El largo real del plátano es de 95"  
NOTA: Los ensambles cuadrados de los plafones son de color Black. Colores de ensamble cuadrado personalizados disponibles

# WOODWORKS® Grille – Classics

Placas de madera sólida

Ensamble cuadrado, redondo y combinación de ambos



## ACCESORIOS

	Nº de artículo ♦	Descripción	Dimensiones		Color	Piezas/caja
			ancho x largo nominales (Pulgadas)	Tamaños personalizados disponibles		
Sistema de suspensión	7301	Te principal de resistencia superior Prelude® XL® de 12'	15/16 x 144 x 1-11/16"		Black	20
	XL7341	Te secundaria Prelude XL de 4'	15/16 x 48 x 1-11/16"		Black	60
	XL7328	Te secundaria Prelude XL de 2'	15/16 x 24 x 1-3/8"		Black	60
Plafones de relleno acústico	5823	Plafón de relleno BioAcoustic™	24 x 24 x 5/8"		Black Matte	12
	6657	Plafón de relleno BioAcoustic	11 x 48 x 5/8"		Black Matte	12
Accesorios	5672 ___	Unión de 1-3/8"	1-1/2 x 96 x 2"		Todos los acabados	A granel
	5674 ___	Tapa del extremo de 1-3/8"	3/4 x 96 x 2"		Todos los acabados	A granel
	5675 ___	Tapa del extremo de 2-1/4"	3/4 x 96 x 2-3/4"		Todos los acabados	A granel
	7170 ___	Tapa de remate de 3-1/4"	3/4 x 96 x 3-3/4"		Todos los acabados	A granel
	7171 ___	Tapa de remate de 4-1/4"	3/4 x 96 x 4-3/4"		Todos los acabados	A granel
	7172 ___	Tapa de remate de 5-1/4"	3/4 x 96 x 5-3/4"		Todos los acabados	A granel
	5687	Clip para ensamble cuadrado	3/8 x 11/16 x 7/8"		–	250 piezas/cubo
	5457GAL1 ___	WoodWorks® Grille Tinte para extremo sólido (galón)	–		Todos los acabados	1 galón
	5457QT1 ___	WoodWorks Grille Tinte para extremo sólido (cuarto de galón)	–		Todos los acabados	1 cuarto de galón
	5688	Clip para ensamble redondo	3/8 x 7/8 x 7/8"		–	250 piezas/cubo
	5671 ___	Larguero	1 x 96 x 1/4"		Todos los acabados	A granel
	7891	Alambre de colganteo de acero suave de calibre 12	Largo de 144"		–	140
	6459BL	Clip de agarre	5-1/2" x 1-3/4"		Black	25
	RC2BL	Clip radial RC2	–		Black	205
	7239	Clip de borde ajustable	–		–	50

♦ Al especificar o realizar un pedido, incluya el sufijo del color de tres letras que combine con su plafón WoodWorks: (p. ej., 5671 G M P).  
NOTA: Para la integración con el borde Axiom® (se recomienda el color Black para su uso con madera sólida).

## SISTEMAS DE SUSPENSIÓN (Resistencia Superior)

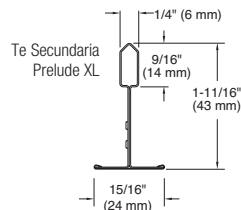
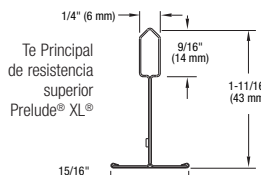

# WOODWORKS® Grille – Classics

Placas de madera sólida

Ensamble cuadrado, redondo y combinación de ambos



Declare

LEED® WELL™ LBC



## DETALLES DE INSTALACIÓN DEL SISTEMA

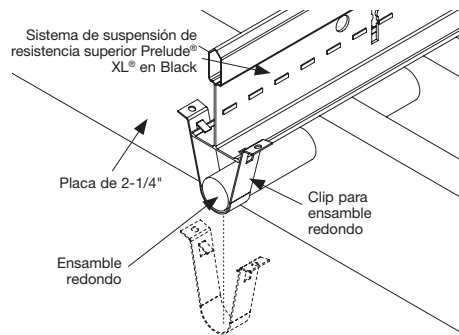

Conjunto de ensamble redondo para plafón

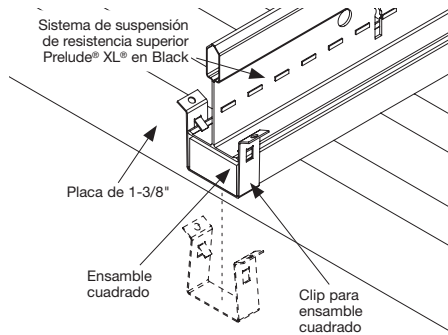

Conjunto de ensamble cuadrado para plafón

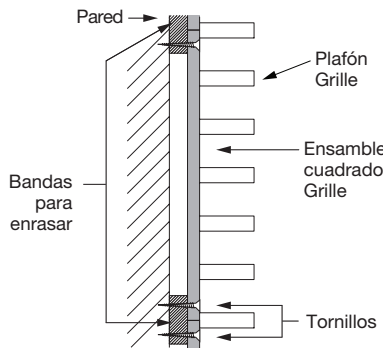

Conjunto de respaldo de paredes

Placas de tamaño de más de 2-1/4" no se recomiendan para aplicaciones de pared.

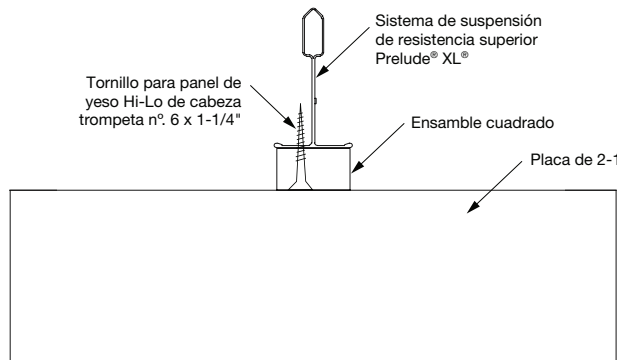

Detalle de fijación con tornillos

NOTA: Consulte las instrucciones de instalación de WoodWorks® Grille para obtener detalles sobre instalaciones sísmicas y facetadas en [armstrongceilings.com/woodworks](http://armstrongceilings.com/woodworks)

## PROPIEDADES FÍSICAS

**Material**  
ensamble redondo, placas, ensamble cuadrado y plafones regulares de madera de álamo sólida.

**Acabado de la superficie**  
Transparente o capa superior teñida semibrillante en todos los acabados excepto White (GWH), que tiene un acabado laqueado.

**Resistencia al fuego**  
Clase C: Características de combustión superficial según ASTM E84. Índice de propagación de llama de 200 o menos. Índice de generación de humo de 450 o menos.

La resistencia al fuego varía entre las especies de madera. Se encuentra disponible un tratamiento intumescente de clase A para todos los acabados, excepto White (GWH). Comuníquese con TechLine al 1-877-276-7876 para obtener información detallada.

Estos plafones, al igual que otras características arquitectónicas localizadas en el sistema de plafón, pueden obstruir o desviar el patrón planeado de distribución de agua de los rociadores contra incendios, o tal vez retrasar o acelerar la activación de los sistemas de rociadores o de detección de incendios al canalizar el calor de un incendio, ya sea acercándolo o alejándolo del dispositivo. Consulte a un especialista en protección contra incendios, el estándar 13 de la NFPA y los códigos locales a fin de obtener asesoramiento para trabajar en lugares donde haya sistemas automáticos de detección y combate de incendios.

**Consideraciones de la aplicación**  
Pueden producirse variaciones entre los plafones como consecuencia de las características naturales y el veteado de la madera.

**Consideraciones del diseño**  
Tamaños personalizados de placas y plafones disponibles. Para instalaciones donde la alineación de las placas es fundamental, consulte la línea de productos WoodWorks® Grille – Forté.

**Ensamble cuadrado y ensamble redondo**  
Para placas con una altura superior a 5", se necesitan tanto ensambles redondos como ensambles cuadrados para una mayor estabilidad. La altura del ensamble cuadrado es de 1/2". Los ensambles cuadrados de los plafones son de color Black. Colores de ensamble cuadrado personalizados disponibles

**Plafón de relleno**  
Si no se utiliza un plafón de relleno, las piezas no acabadas del sistema de suspensión y del borde Axiom® serán visibles desde abajo.

**Condiciones del sitio**  
Es muy importante que los plafones hayan adquirido la temperatura ambiente antes de la instalación. Se debe mantener la humedad relativa entre un 25% y un 55% y las temperaturas entre los 50 °F y los 86 °F.

**Consideraciones de instalación**  
Cuando no se usan accesorios para juntas, el resultado será una separación de 1" entre las longitudes de las placas.

**Restricción sísmica**  
Los plafones WoodWorks Grille – Classics se han diseñado, probado y aprobado para su uso en todas las zonas sísmicas si se instalan de acuerdo con las instrucciones de instalación de plafones y paneles Armstrong.

**Limpieza y desinfección**  
Las opciones de limpieza y desinfección aprobadas por los Centros de Control y Prevención de Enfermedades (CDC) están disponibles en [armstrongceilings.com/cleaning](http://armstrongceilings.com/cleaning)

**Para consultar los detalles de la garantía**  
visite [armstrongceilings.com/warranty](http://armstrongceilings.com/warranty)

**Peso**  
7263 – 0.8 lb/pies cuadrados  
7264 – 1.64 lb/pies cuadrados  
7094 – 1.4 lb/pies cuadrados  
7265 – 1.3 lb/pies cuadrados  
7266 – 1.8 lb/pies cuadrados  
7097 – 1.9 lb/pies cuadrados  
7095 – 3.06 lb/pies cuadrados  
7091 – 2.24 lb/pies cuadrados  
7092 – 1.9 lb/pies cuadrados  
7098 – 2.5 lb/pies cuadrados  
7096 – 4.05 lb/pies cuadrados  
7093 – 2.1 lb/pies cuadrados  
7099 – 4.54 lb/pies cuadrados



# SOLUCIONES DE ILUMINACIÓN WOODWORKS® Grille – Classics

Iluminación lineal



▲ Plafones WoodWorks Grille – Classics color Maple con luminaria lineal de 5-1/4" x 95"

Integre sin problemas las luminarias lineales de Backlight® SRL y XAL® con plafones de madera sólida WoodWorks® Linear estándar por encargo, con ensambles cuadrados únicamente, con clips de conexión de iluminación integrada que sujetan la luminaria directamente desde el sistema de suspensión. Esto elimina la necesidad de un soporte independiente de la luminaria o la modificación del sistema de suspensión.



## ATRIBUTOS CLAVE DE SELECCIÓN

- El clip y el sistema de suspensión diseñados y probados integran perfectamente la iluminación con el sistema de suspensión.
- Instale la iluminación sin problemas para plafones WoodWorks Grille con ensamble cuadrado únicamente.
- Luminaria prediseñada de bajo perfil que viene en anchos que combinan de 2", 3-1/4" y 5-1/4", fabricada por Backlight srl y XAL para un aspecto elegante al ras.
- Aprobado para su uso en todas las categorías sísmicas.

## CONSIDERACIONES DE DISEÑO

- El largo de la luminaria está diseñado para combinar con el largo de los plafones.
- La iluminación debe tenderse en paralelo a la dirección de las placas y no debe usarse en plafones perimetrales.
- La ranura entre la iluminación y las placas se coordinará con la ranura entre las placas.
- Son necesarios plafones modificados para dejar las placas exteriores intactas (no se pueden quitar las placas a lo largo de los bordes).
- Se requiere coordinación entre el contratista del plafón y el electricista para la instalación.

## SELECCIÓN VISUAL

	Nº. de artículo	Descripción	Nº. de artículo del plafón WoodWorks Grille – Classics que combina	Se debe modificar el plafón en el sitio de trabajo*	Dimensiones de la luminaria compatible fabricada por asociados ancho x largo (pulgadas)	Clips necesarios por luminaria
WoodWorks Grille – Classics	8171WGBOC01	 Clip de conexión de iluminación integrada de 1-3/8"	7263B0	Quitar 1 placa Quitar 2 placas Quitar 3 placas	2" x 95" 3-1/4" x 95" 5-1/4" x 95"	4 4 4
			7264B0	Quitar 1 placa Quitar 2 placas Quitar 2 placas	2" x 95" 3-1/4" x 95" 5-1/4" x 95"	4 4 4
			7094B0	Quitar 1 placa Quitar 2 placas Quitar 2 placas	2" x 95" 3-1/4" x 95" 5-1/4" x 95"	4 4 4
	8171WGBOC02	 Clip de conexión de iluminación integrada de 2-1/4"	7265B0	Quitar 1 placa Quitar 2 placas Quitar 3 placas	2" x 95" 3-1/4" x 95" 5-1/4" x 95"	4 4 4
			7266B0	Quitar 2 placas Quitar 3 placas Quitar 4 placas	2" x 95" 3-1/4" x 95" 5-1/4" x 95"	4 4 4
			8171WGBOC03	Quitar 1 placa Quitar 2 placas Quitar 2 placas	2" x 95" 3-1/4" x 95" 5-1/4" x 95"	4 4 4
8171WGBOC03	 Clip de conexión de iluminación integrada de 3-1/4"	7097B0	Sin modificación Quitar 1 placa Quitar 1 placa Quitar 1 placa	2" x 95" 2" x 95" 3-1/4" x 95" 5-1/4" x 95"	4 4 4 4	

\* Los plafones hechos a pedido que eliminan la necesidad de realizar modificaciones en el sitio de trabajo de los plafones estándar están disponibles por medio de ASQuote@armstrongceilings.com. Comuníquese con ASQuote@armstrongceilings.com para obtener información sobre los plafones con ensamble cuadrado y ensamble redondo, y con ensamble redondo únicamente para usarlos con soluciones de iluminación integradas. NOTA: Los artículos 8171WGBOC01, 8171WGBOC02 y 8171WGBOC03 se embalan en formato de 12 unidades/caja.

## DETALLES DE INSTALACIÓN

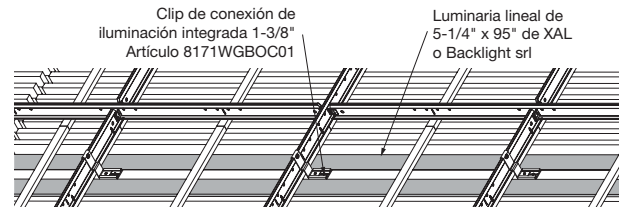
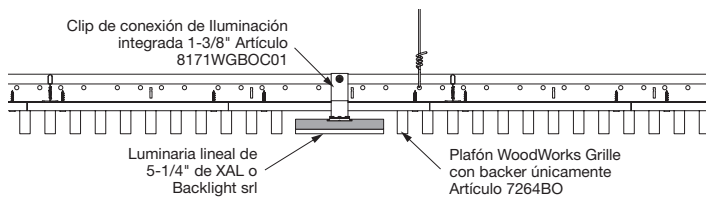

## LUMINARIAS

Compatible con la luminaria CHIARO de Backlight® srl y la luminaria para tablón lineal de bajo perfil PANO de XAL®



Para información detallada sobre la iluminación, comuníquese con su representante local de Backlight srl o XAL®.





▲ Plafones WoodWorks Grille – Classics con luminarias USAI Micro para WoodWorks: Placas verticales

Integre sin problemas las luminarias de luz directa de USAI® Lighting con plafones WoodWorks® Grille estándar – Classics con ensamble cuadrado y ensamble redondo, y con ensamble cuadrado únicamente. Sujete las luminarias directamente del sistema de suspensión, lo que elimina la necesidad de un soporte independiente para la luminaria o de la modificación del sistema de suspensión.

**ATRIBUTOS CLAVE DE SELECCIÓN**

- Diseñado y probado para integrar a la perfección las luminarias con el sistema de suspensión.
- Instale sin problemas la iluminación para plafones WoodWorks Grille – Classics con ensamble cuadrado y ensamble redondo, y con ensamble cuadrado únicamente. Puede obtener las soluciones personalizadas con ensamble redondo únicamente a través de ASQuote.
- Las luminarias USAI® Lighting proporcionan diferentes estilos de iluminación directa para una mayor flexibilidad del diseño.
- Aprobado para su uso en todas las categorías sísmicas.

**CONSIDERACIONES DE DISEÑO**

- Las luces están diseñadas para quedar al ras de la superficie de los plafones WoodWorks.
- Se requiere coordinación entre el contratista del plafón y el electricista para la instalación.

**WOODWORKS® GRILLE: Plafones con ensamble cuadrado y ensamble redondo, y con ensamble cuadrado únicamente**

Nº. de artículo del plafón WOODWORKS	Ancho del listón	Altura del listón	Área abierta entre placas	Listones por plafón (cielo acústico)	Familia de luminarias USAI combinables	Nº de pieza de luminarias USAI combinables	Nº de artículo de la barra de montaje en sistema de suspensión USAI	Nº de artículo de horquilla de borde y espaciador de centrado USAI
7091BD*	5/8"	3-1/4"	1-3/4"	5	Micro™ para WoodWorks - Listones verticales (4 celdas máx.)	MXGXX-VS	UA2	MXGVS-GL91
7093BD*	5/8"	4-1/4"	1-3/4"	5	Micro para WoodWorks - Listones verticales (8 celdas máx.)	MXGXX-VS	UA2	MXGVS-GL93
7096BD*	1"	4-1/4"	2"	4	Micro para WoodWorks - Listones verticales (8 celdas máx.)	MXGXX-VS	UA2	MXGVS-GL96
7098BD*	1-1/4"	4-1/4"	2-3/4"	3	Micro para WoodWorks - Listones verticales (8 celdas máx.)	MXGXX-VS	UA2	MXGVS-GL98
7099BD*	1-1/4"	5-1/4"	2-3/4"	3	Micro para WoodWorks - Listones verticales (8 celdas máx.)	MXGXX-VS	UA2	MXGVS-GL99
7094B0	1"	2-1/4"	2"	4	Micro para WoodWorks - Listones verticales (8 celdas máx.)	MXGXX-VS	UA2	MXGVS-GL94
7095B0	1"	3-1/4"	2"	4	Micro para WoodWorks - Listones verticales (8 celdas máx.)	MXGXX-VS	UA2	MXGVS-GL95
7097B0	1-1/4"	3-1/4"	2-3/4"	3	Micro para WoodWorks - Listones verticales (8 celdas máx.)	MXGXX-VS	UA2	MXGVS-GL97

NOTA: Consulte las hojas de corte de las empresas de iluminación asociadas para conocer las observaciones sobre la ubicación de la luminaria. No se requiere modificación del plafón en el sitio de trabajo para la integración de las luminarias USAI® Micro™ con los plafones WoodWorks® Grille – Classics. \* Se recomienda el recorte de los ensambles redondos para el acceso, a menos que se utilice un controlador remoto.

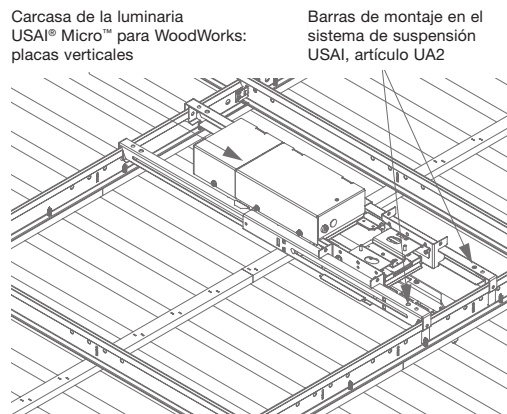
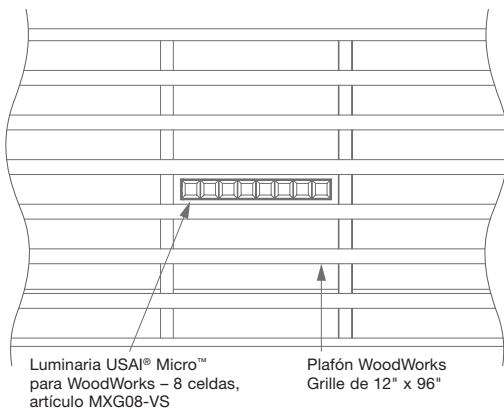

**LUMINARIAS**

Compatible con la luminaria USAI Micro para WoodWorks: placas verticales.

**USAI®**  
**Lighting**

Para información detallada sobre la iluminación, comuníquese con su representante local de USAI.